

Tuberías y Accesorios de PVC Sanitarias, Aguas Lluvias y Ventilación

Cuando usted especifique Tubos y Accesorios de PVC Sanitaria - Aguas Lluvias y Ventilación DURMAN puede estar seguro que recibirá un producto de óptima calidad.

Diseñados y garantizados para soportar las descargas y cambios térmicos inherentes a su uso hidráulico - sanitario y recolección de aguas lluvias.

Los Tubos y Accesorios de PVC Sanitaria - Aguas Lluvias DURMAN se fabrican empleando compuesto de PVC Rígido como lo especifica la norma NTC-369 (ASTM D - 1784), utilizando las técnicas más modernas del proceso de extrusión e inyección, cumpliendo con los requisitos exigidos en la norma NTC-1087 y NTC-1341 respectivamente.

TUBOS DE PVC SANITARIOS

DIÁMETRO NOMINAL		REFERENCIA		DIÁMETRO EXTERIOR PROMEDIO		ESPESOR DE PARED MÍNIMO		PESO METRO
(mm)	(pulgada)	TUBO 5 METROS	TUBO 6 METROS	(mm)	(pulgada)	(mm)	(pulgada)	(Kg)
48	1½	1111001500600	1111001600600	48.260	1.900	2.79	0.110	0.6
60	2	1111001500700	1111001600700	60.320	2.375	2.92	0.115	0.8
82	3	1111001500900	1111001600900	82.560	3.250	3.18	0.125	1.2
114	4	1111001501000	1111001601000	114.30	4.500	3.30	0.130	1.8
168	6	1111001501100	1111001601100	168.28	6.625	4.12	0.162	3.3
219	8	1111001501200	1111001601200	219.08	8.625	5.33	0.209	5.4

Presentación

Color amarillo. Longitud 5.00 y 6.00 metros

TUBOS DE PVC VENTILACION

DIÁMETRO NOMINAL		REFERENCIA		DIÁMETRO EXTERIOR PROMEDIO		ESPESOR DE PARED MÍNIMO		PESO METRO
(mm)	(pulgada)	TUBO 5 METROS	TUBO 6 METROS	(mm)	(pulgada)	(mm)	(pulgada)	(Kg)
48	1½	1112001500600	1112001600600	48.260	1.900	1.52	0.060	0.4
60	2	1112001500700	1112001600700	60.320	2.375	1.78	0.070	0.5
82	3	1112001500900	1112001600900	82.560	3.250	1.78	0.070	0.7
114	4	1112001501000	1112001601000	114.30	4.500	2.10	0.083	1.2

Presentación

Color naranja. Longitud 5.00 y 6.00 metros

ACCESORIOS DE PVC SANITARIA

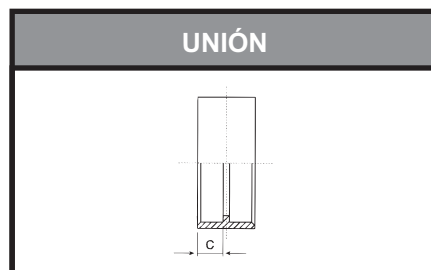

DIAMETRO NOMINAL		REFERENCIA	C MÍNIMO
(mm)	(pulgada)		(mm)
48	1½	2211002500600	17
60	2	2211002500700	19
83	3	2211002500900	38
114	4	2211002501000	44
168	6	2211002501100	76

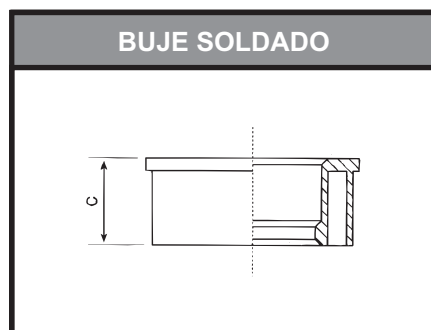

DIÁMETRO NOMINAL		REFERENCIA	C MÍNIMO
(mm)	(pulgada)		(mm)
60 x 42	2 x 1¼	2211002267500	17
60 x 48	2 x 1½	2211002267600	17
83 x 48	3 x 1½	2211002269600	17
83 x 60	3 x 2	2211002269700	19
114 x 60	4 x 2	2211002270700	19
114 x 83	4 x 3	2211002270900	38
168 x 114	6 x 4	2211002271000	44

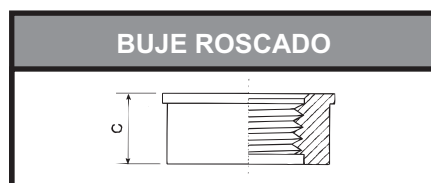

DIÁMETRO NOMINAL		REFERENCIA	C MÍNIMO
(mm)	(pulgada)		(mm)
60 x 42	2 x 1¼	2211002257500	17
60 x 48	2 x 1½	2211002257600	17

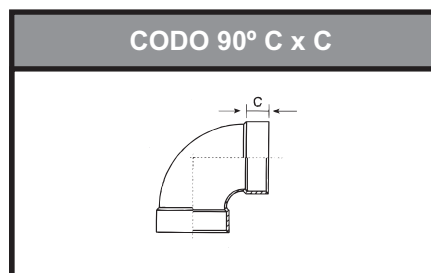

DIÁMETRO NOMINAL		REFERENCIA	C MÍNIMO
(mm)	(pulgada)		(mm)
48	1½	2211000570600	17
60	2	2211000570700	19
83	3	2211000570900	38
114	4	2211000571000	44
168	6	2211000571100	76

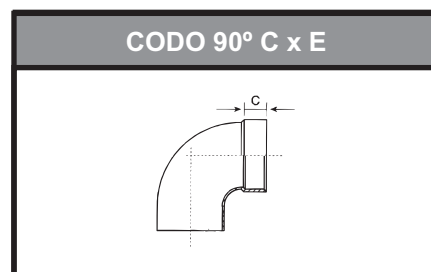

DIÁMETRO NOMINAL		REFERENCIA	C MÍNIMO
(mm)	(pulgada)		(mm)
48	1½	2211000580600	17
60	2	2211000580700	19
83	3	2211000580900	38
114	4	2211000581000	44
168	6	2211000581100	76

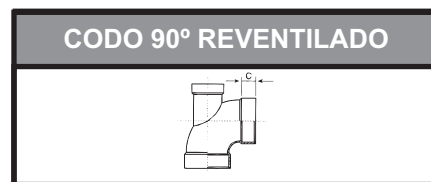

DIÁMETRO NOMINAL		REFERENCIA	C MÍNIMO
(mm)	(pulgada)		(mm)
83 x 60	3 x 2	2211000599700	38 x 19
114 x 60	4 x 2	2211000600700	44 x 19

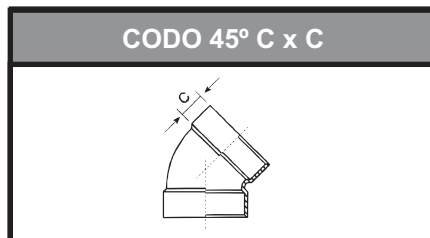

DIÁMETRO NOMINAL		REFERENCIA	C MÍNIMO
(mm)	(pulgada)		(mm)
60	2	2211000540700	19
83	3	2211000540900	38
114	4	2211000541000	44
168	6	2211000541100	76

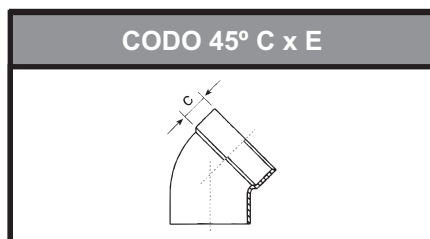

DIÁMETRO NOMINAL		REFERENCIA	C MÍNIMO
(mm)	(pulgada)		(mm)
60	2	2211000550700	19
83	3	2211000550900	38
114	4	2211000551000	44
168	6	2211000551100	76

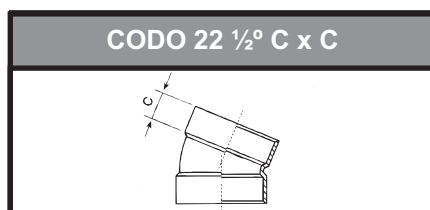

DIÁMETRO NOMINAL		REFERENCIA	C MÍNIMO
(mm)	(pulgada)		(mm)
60	2	2211000520700	19
83	3	2211000520900	38
114	4	2211000521000	44

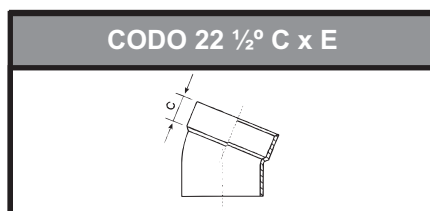

DIÁMETRO NOMINAL		REFERENCIA	C MÍNIMO
(mm)	(pulgada)		(mm)
60	2	2211000530700	19
83	3	2211000530900	38
114	4	2211000531000	44



DIÁMETRO NOMINAL		REFERENCIA	C MÍNIMO
(mm)	(pulgada)		(mm)
48	1 1/2	2211001500600	17
60	2	2211001500700	19
83	3	2211001500900	38
114	4	2211001501000	44
168	6	2211001501100	76

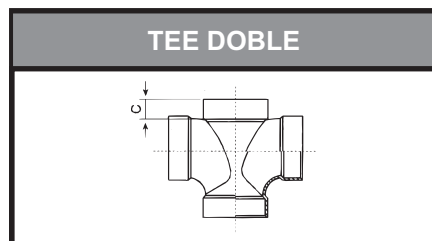

DIÁMETRO NOMINAL		REFERENCIA	C MÍNIMO
(mm)	(pulgada)		(mm)
48	1½	2211001750600	17
60	2	2211001750700	19
83	3	2211001750900	38
114	4	2211001751000	44

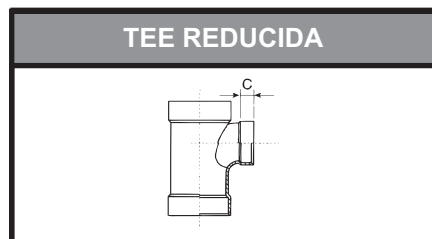

DIÁMETRO NOMINAL		REFERENCIA	C MÍNIMO
(mm)	(pulgada)		(mm)
83 x 60	3 x 2	2211001519700	38 x 19
114 x 60	4 x 2	2211001520700	44 x 19
114 x 83	4 x 3	2211001520900	44 x 38
168 x 114	6 x 4		76 x 44

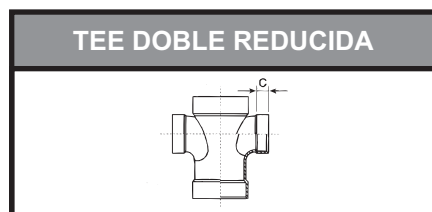

DIÁMETRO NOMINAL		REFERENCIA	C MÍNIMO
(mm)	(pulgada)		(mm)
83 x 60	3 x 2	2211001769700	38 x 19
114 x 60	4 x 2	2211001770700	44 x 19
114 x 83	4 x 3	2211001770900	44 x 38

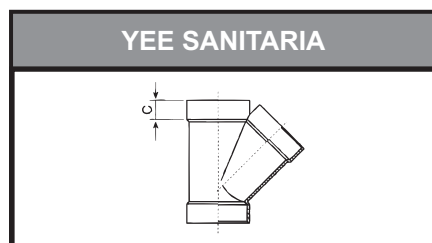

DIÁMETRO NOMINAL		REFERENCIA	C MÍNIMO
(mm)	(pulgada)		(mm)
60	2	2211003000700	19
83	3	2211003000900	38
114	4	2211003001000	44
168	6	2211003001100	76

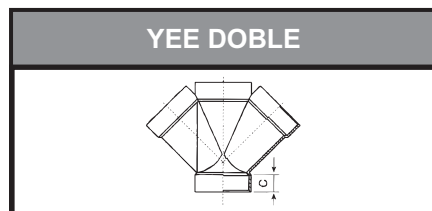

DIÁMETRO NOMINAL		REFERENCIA	C MÍNIMO
(mm)	(pulgada)		(mm)
60	2	2211003250700	19
83	3	2211003250900	38
114	4	2211003251000	44

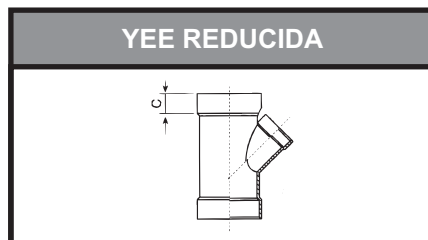

DIÁMETRO NOMINAL		REFERENCIA	C MÍNIMO
(mm)	(pulgada)		(mm)
83 x 60	3 x 2	2211003019700	38 x 19
114 x 60	4 x 2	2211003020700	44 x 19
114 x 83	4 x 3	2211003020900	44 x 38
168 x 114	6 x 4	2211003031000	76 x 44

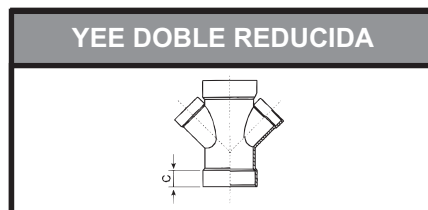

DIÁMETRO NOMINAL		REFERENCIA	C MÍNIMO
(mm)	(pulgada)		(mm)
83 x 60	3 x 2	2211003269700	38 x 19
114 x 60	4 x 2	2211003270700	44 x 19
114 x 83	4 x 3	2211003270900	44 x 38

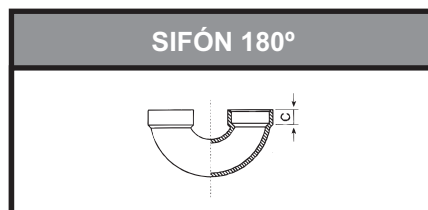

DIÁMETRO NOMINAL		REFERENCIA	C MÍNIMO
(mm)	(pulgada)		(mm)
48	1½	2211002760600	17
60	2	2211002760700	19
83	3	2211002760900	38

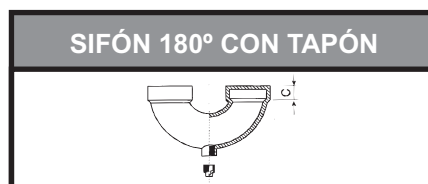

DIÁMETRO NOMINAL		REFERENCIA	C MÍNIMO
(mm)	(pulgada)		(mm)
48	1½	2211002750600	17
60	2	2211002750700	19

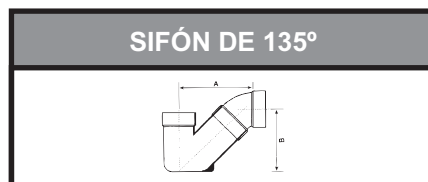

DIÁMETRO NOMINAL		REFERENCIA	C MÍNIMO
(mm)	(pulgada)		(mm)
83	3	2211002780900	38
114	4	2211002781000	44

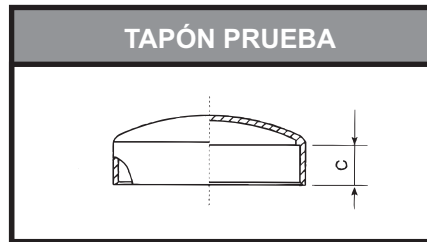
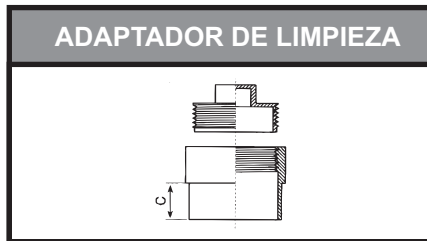

DIÁMETRO NOMINAL		REFERENCIA	C MÍNIMO
(mm)	(pulgada)		(mm)
60	2	2211000010700	19
83	3	2211000010900	38
114	4	2211000011000	44
168	6	2211000011100	76

DIÁMETRO NOMINAL		REFERENCIA	C MÍNIMO
(mm)	(pulgada)		(mm)
48	1½	2211002020600	13
60	2	2211002020700	13
83	3	2211002020900	13
114	4	2211002021000	13

Aplicación Soldadura Líquida

Para lograr una perfecta hermeticidad e impermeabilidad de las campanas con los espigos en los tubos y accesorios de PVC DURMAN, utilice soldadura líquida de PVC, siguiendo el procedimiento descrito a continuación:

- Verifique inicialmente que la soldadura sea líquida para tubos de PVC.
- Verifique que exista un ajuste adecuado entre el tubo y el accesorio.
- Limpie el extremo del tubo y la campana del accesorio con limpiador de PVC.
- Aplique suficiente soldadura con brocha de cerda natural al exterior del tubo en una longitud igual a la de la campana del accesorio.
- Aplique una ligera capa de soldadura líquida en el interior de la campana del accesorio.
- Evite aplicar exceso de soldadura, pues puede gotear al interior del tubo ocasionando daños innecesarios sobre el material.

- La operación desde la aplicación de la soldadura, hasta la terminación de la unión debe durar mínimo un (1) minuto.
- Una el tubo con el accesorio y asegúrese de efectuar un buen asentamiento; girando un cuarto de vuelta para distribuir la soldadura y mantenga firme la unión por 30 segundos.
- Pasados 5 minutos, la unión está lista para usar, aunque la fusión total demora varias horas en realizarse.
- No haga uniones si los tubos o el accesorio están húmedos.
- No permita que entre agua en contacto con la soldadura.
- No trabaje bajo la lluvia.
- Mantenga el recipiente que contiene la soldadura herméticamente cerrado cuando no esté en uso.
- Al terminar limpie la brocha con limpiador de PVC y séquela para el próximo uso.

A: Nunca diluir la soldadura utilizando limpiador.

Almacenamiento

Los tubos deben almacenarse teniendo cuidado que en toda su longitud estén soportados a nivel, verificando la ausencia de objetos que puedan dañar las paredes exteriores de los tubos. Pueden utilizarse también bloques de madera espaciados a un máximo de 1.50 metros. Cuando los tubos estén expuestos al sol, debe colocarse una cubierta o un polietileno de color azul o negro. Los arrumes de tubos no deberán tener una altura superior a 1.50 metros.

